



heroal WF EM
Fensterbeschlagsystem



Fensterbeschlag

Erstklassige Materialien, technische Perfektion bis ins Detail und eine große Vielfalt von Gestaltungsmöglichkeiten zeichnen die effiziente Systemtechnik von heroal aus. Das sind Vorteile, die überzeugen. Seit Jahrzehnten ist heroal mit innovativen Lösungen aus Aluminium und Aluminium-Verbundmaterialien für die Gebäudehülle der zuverlässige Partner für Architekten, Bauherren und Verarbeiter.

Planer schätzen die Vielfalt der Gestaltungsmöglichkeiten, Bauherren können ihre individuellen Wünsche mit einem zuverlässigen System verwirklichen und unsere Partner profitieren von den wirtschaftlichen und effizienten heroal Systemlösungen.

Das effiziente Fensterbeschlagsystem heroal WF EM verbindet Exklusivität, Funktionalität und Langlebigkeit. Der innovative Beschlag zeichnet sich durch eine einfache sowie schnelle Montage aus und überzeugt mit einem umfangreichen Sortiment.

Entdecken Sie die Möglichkeiten des Fensterbeschlagsystems heroal WF EM.



Scannen und
Produktvideo ansehen



heroal WF EM Seite 4

Einfache Fertigung Seite 6

» Treibstangenkonzept Seite 6

» Befestigungskonzept Seite 6

» Werkzeugkonzept Seite 7

» Handlingskonzept Seite 8

» Justiermöglichkeiten Seite 8

» Einfache Einbruchhemmung Seite 9

Umfangreiches Sortiment Seite 10

» Ein System, viele Optionen und hoher Komfort Seite 10

» Griffvarianten und Designs Seite 12

» Sortimentsübersicht Seite 14

Systemmaße und Systemeigenschaften Seite 15

heroal WF EM

Das effiziente Fensterbeschlagsystem

Mit einem neuen Fensterbeschlagsystem unterstützt heroal noch wirtschaftlichere Prozesse in der Fertigung. Der innovative Beschlag heroal WF EM zeichnet sich durch eine besonders

einfache, effiziente Montage aus und verbindet höchste Funktionalität mit einer Vielzahl an Gestaltungsoptionen und schlanken Ansichtsbreiten auch für die Einbruchhemmung bis RC 3.



heroal WF EM aufliegend

Die klassisch aufliegende Bandseite ist in verschiedenen Farben erhältlich.

Mit heroal WF EM aufliegend lassen sich Flügelgewichte bis 130 kg realisieren.



heroal WF i EM verdeckt liegend

Die verdeckt liegende Bandseite ermöglicht ein klares und ästhetisches Fensterdesign – bei geschlossenem Fenster ist sie unsichtbar.

Mit heroal WF i EM lassen sich 130 kg schwere Flügel realisieren. Mit Zusatzbauteilen sind sogar bis zu 180 kg möglich.



Einfache Fertigung

Bausteine des effizienten Beschlagsystems

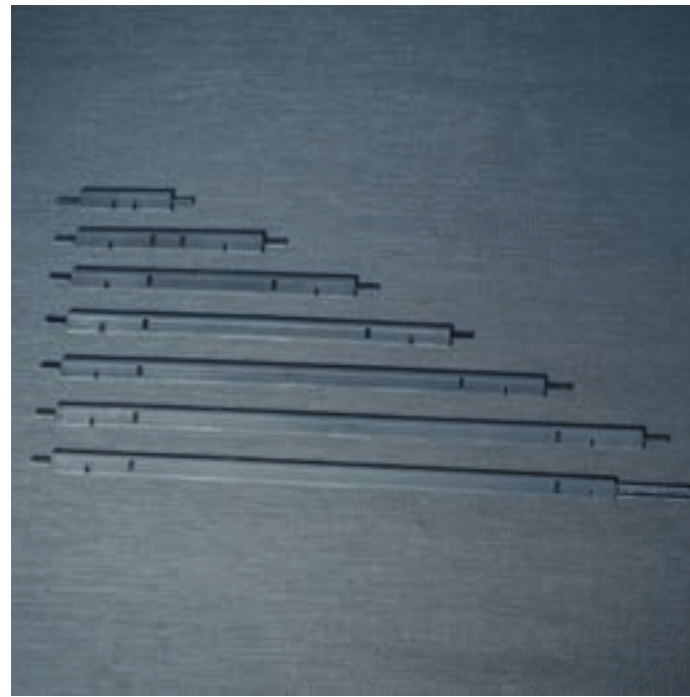

Treibstangenkonzept

Das innovative Treibstangenkonzept ermöglicht eine einfache Verarbeitung – es bietet einklipsbare, montierfertige Systemlängen für unterschiedliche Fenstergrößen und ersetzt damit die bisher üblichen Schubstangen. Somit ist das Ablängen und Stanzen der Schubstangen nicht mehr notwendig, ebenso wie das Freistanzen der Flügelnutecken und es fällt kein Verschnitt mehr an. Mit Treibstangen in sieben Fixlängen können die Beschlagkomponenten millimetergenau verbunden werden.

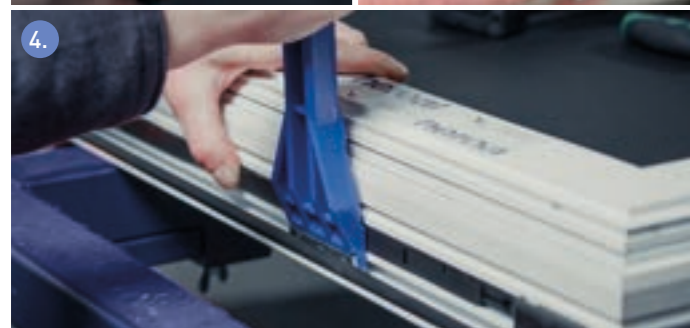
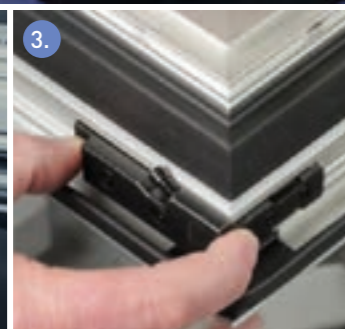
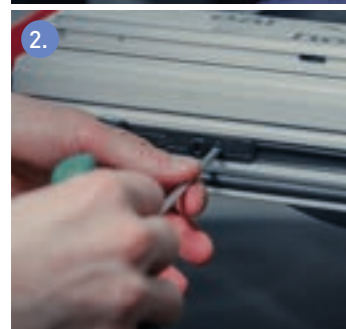
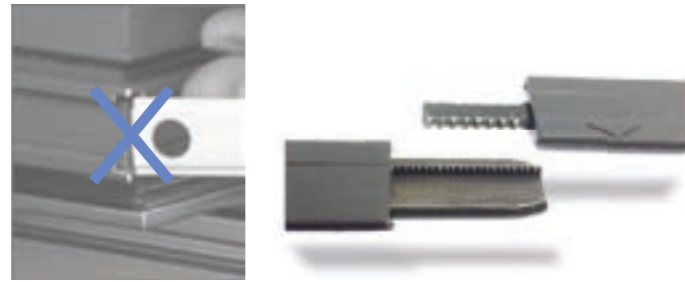

Befestigungskonzept

Das Befestigungskonzept vereinfacht die Fertigung.

1. Die Eckumlenkung wird mittels Klipsen fixiert. Sie wird eingelegt, mit der Sicherungskappe des Montagehebels eingedrückt
2. und mit einer Fixierschraube verdreht. Das Getriebe wird eingelegt, mit der Montagehilfe ausgerichtet und mit der Fixierschraube verdreht.
3. Das Flügellager wird in die Beschlagnut eingeschwenkt und mit einem Klick fixiert.
4. Die Treibstange wird ebenfalls mittels Klipsen montiert. Sie wird eingelegt, angelegt und dann nur noch mit dem Montagehebel eingedrückt.
5. Die nachträgliche Feinjustierung der Schließstücke ist problemlos möglich. Die Schließstücke werden durch ein Bayonett geklemmt.



Werkzeugkonzept

Die Montage und Justierung der Bauteile erfordert lediglich zwei Schraubenantriebe und einen Montagehebel. Stanzwerkzeuge für Flüglecken sind nicht erforderlich, da alle Bauteile nicht eingeschoben werden müssen, sondern sich frontal von außen einklipsen lassen.

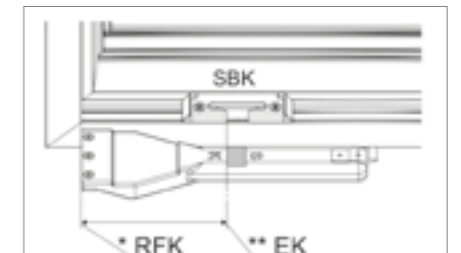

Mit dem universellen Montagehebel werden z. B. Eckumlenkungen und Treibstangen eingeklipst. Zusätzlich kann er auch als Lehre zur Positionierung der Schließbleche genutzt werden.

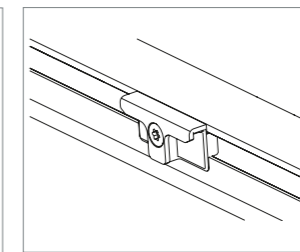
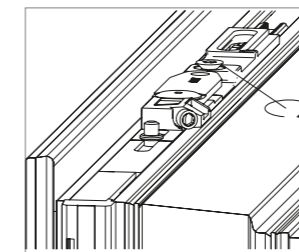

Der Beschlag wird mit einem Torx TX25 Antrieb am Fenster befestigt.

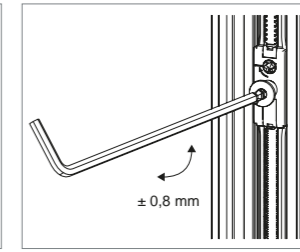
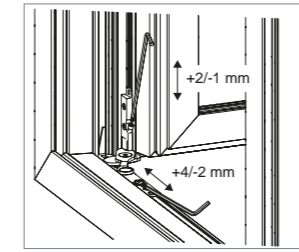

Mit einem Innensechskant 4 mm erfolgt die Flügeljustierung

Neben dem Montagehebel steht noch ein umfangreiches Angebot an weiteren Montagehilfen zur Verfügung.



Beispielsweise kann durch den Flügelkantenschutz der Flügel beim Einhängen in den Blendrahmen bequem auf diesem abgesetzt werden ohne Kratzer zu hinterlassen.

Eine Montagehilfe für das Einsteckgetriebe fixiert dieses bei der Montage der Treibstangen im Profil.



Alle Montagehilfsmittel sind in einer praktischen Werkzeugtasche verfügbar.

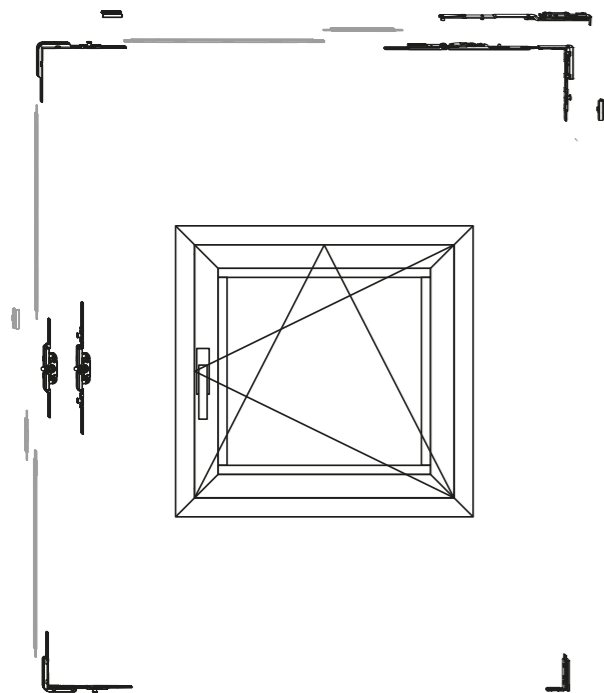

Handlingskonzept

Für eine optimale Abwicklung steht heroal WF EM für zahlreiche Anwendungsfälle in einem praktischen Grundkarton zur Verfügung, der fast alle Komponenten für ein Fenster in einem Set für Grundsicherheit enthält. Die Verpackungseinheit bietet optimalen Schutz aller Beschlagteile und gewährleistet, dass keine Teile fehlen. Für eine schnelle, effiziente Fertigung ist bereits alles vormontiert und vorsortiert – so gehen keine Kleinteile wie Schrauben verloren.

Lediglich Getriebe und Treibstangen sind passend zur Flügelgröße dazu zu bestellen. Das heroal WF EM Sortiment bietet hierfür Treibstangen in verschiedenen Längen und zwei Ausführungen des Getriebes.

Alle Komponenten des Grundkartons sind alternativ auch sortenrein in größeren Verpackungseinheiten verfügbar.



Grundkarton

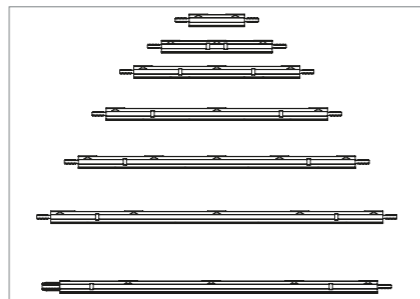

Treibstangen

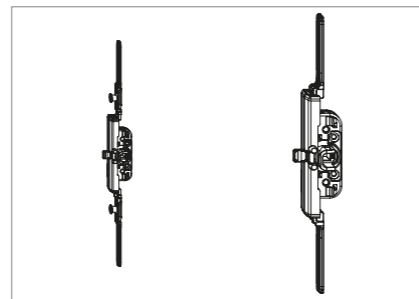

Getriebe

Justiermöglichkeiten

Alle Justierungen können mit einem Inbus 4 mm durchgeführt werden:

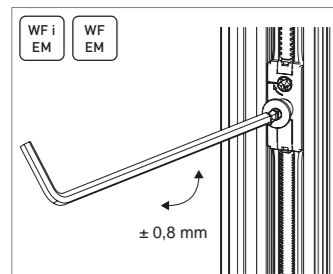

Regulieren des Anpressdrucks zwischen Flügel und Rahmen

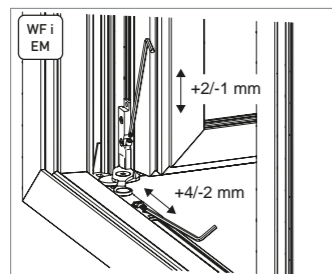

Höhenverstellung und Seitenverstellung

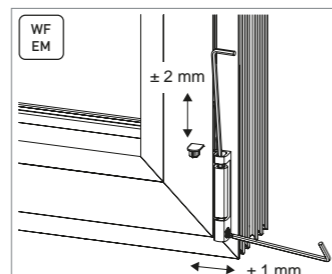

Höhenverstellung und Seitenverstellung

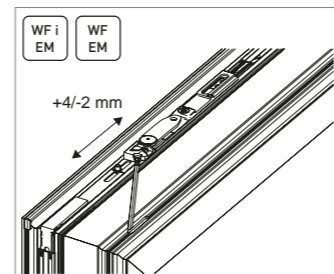

Anheben und Absenken des Flügels an der Griffseite



Einfache Einbruchhemmung – sicher im Standard und leicht aufrüstbar

Die leichte, mit nur wenigen Zusatzbauteilen mögliche Aufrüstbarkeit gestaltet die Fertigungsprozesse schlank und effizient, z. B. durch die vorbohrungsfreie Befestigung der Schrauben für die Sicherheitsschließbleche oder das bequeme Anklipsen des Anbohrschutzes am Getriebe.

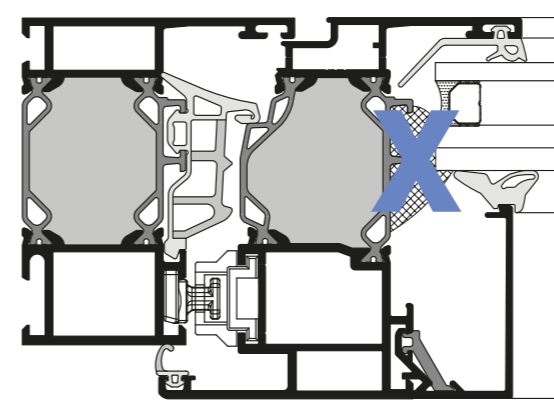

Keine aufwändige Glasverklebung erforderlich:

Verkürzte Fertigungszeiten entstehen in der Klasse RC 2 zudem bei Flügelbreiten und -höhen bis 2.000 mm, da die Verarbeitung ohne aufwändige Verklebung von Glas und Flügelrahmen erfolgt. (Bei Blockfenstern auch früher)

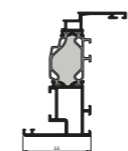

Flügelprofil 84/70 (SBN) 22201/22301 o. PU

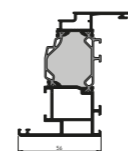

Flügelprofil 84/80 (SBN) 22212/22312 o. PU

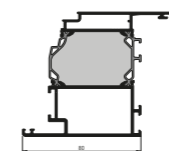

Flügelprofil 84/104 (SBN) 22207/22307 o. PU

Schlanke Ansichtsbreiten auch bis RC 3:

Der innovative Beschlag verbindet höchste Anforderungen an Sicherheit mit einzigartigen Designvorteilen, denn auch für schmale Profilansichten ist das innovative Beschlagsystem bis RC 3 zertifiziert.

Umfangreiches Sortiment

Ein System, viele Optionen und hoher Komfort



Das Beschlagsystem heroal WF EM bietet eine Lösung für jede Einbausituation – ob aufliegend oder verdeckt liegend.

Mit dem umfangreichen Sortiment – inkl. Zubehör wie Drehbegrenzer und Verschlussüberwachung – können alle gängigen Anwendungen umgesetzt werden.

Mehr Sicherheit mit den heroal WF EM Sensoren

Die flügelseitigen Bauteile können bequem per Treibstange angekoppelt werden. Es stehen folgende Ausführungen zur Wahl:

- » Kombinierte Öffnungs- und Verschlussüberwachung VdS-Klasse C
- » Kombinierte Öffnungs- und Verschlussüberwachung VdS-Klasse B
- » Öffnungsüberwachung VdS-Klasse B

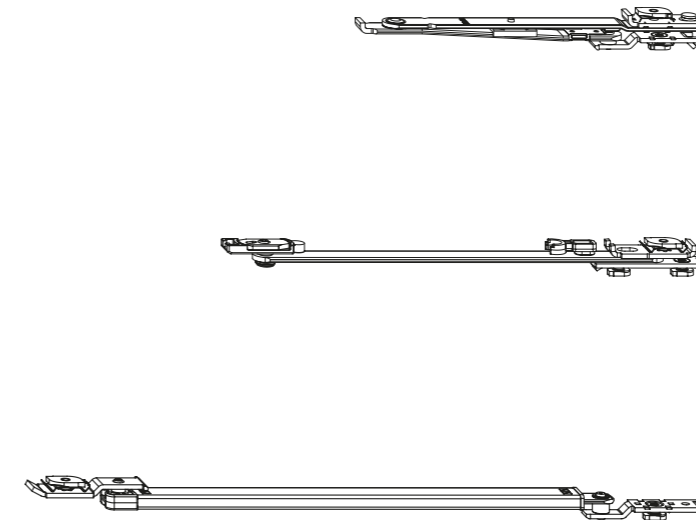
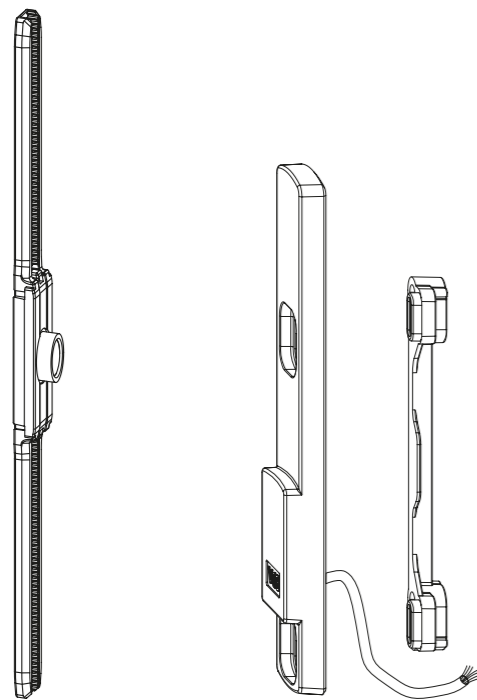

heroal WF EM bietet eine Vielzahl an Drehbegrenzern

Der **faltbare Drehbegrenzer** erfordert wenig Bauraum und eignet sich für schmale Flügel oder bei Anwendungen, in denen andere Drehbegrenzer mit RC-Verschlusspunkten kollidieren.

Beim **Stangen-Drehbegrenzer** erfolgt eine Arretierung des Flügels in geöffneter Endlage. Die Bremswirkung bei der einstellbaren Reibung beim Öffnen und Schließen des Fensters ist nicht konstant – zu Beginn des Öffnungsvorganges ist die Bremswirkung niedrig, beim geöffneten Fenster gibt es eine hohe Bremswirkung. Die Arretierung des Flügels erfolgt hierbei über die Rastfalle in der Endposition und der Friktionswiderstand ist stufenlos einstellbar.

Der **gedämpfte Drehbegrenzer** ermöglicht eine konstante Bremswirkung.

Nichts steht im Weg

Mit heroal WF EM ist eine barrierefreie Bodenschwelle (20 mm) realisierbar. Das Kippschließblech wird bündig in die Schwelle eingelassen. Der Flügelheber wird unter dem Flügel montiert, statt oben auf dem Blendrahmen

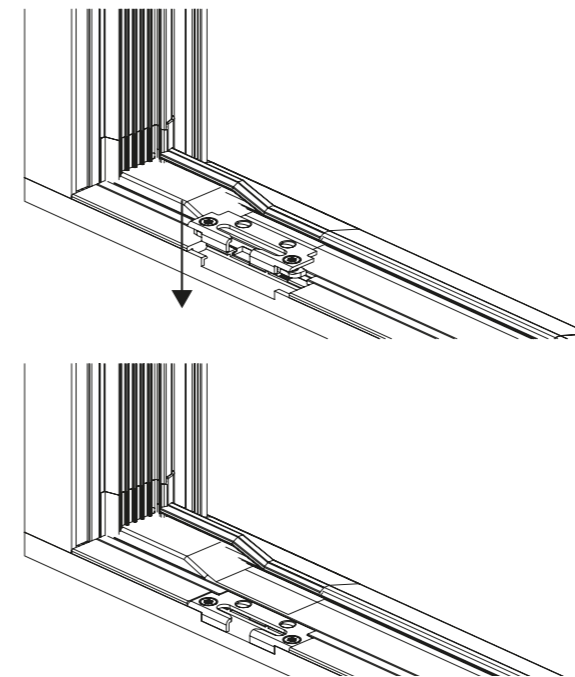

Griffvarianten und -Designs

Das Beschlagsystem heroal WF EM ermöglicht höchste Flexibilität. heroal WF EM bietet unterschiedliche Griffdesigns – neben dem Standardgriff ist die Ausführung eines abschließbaren RC-

Griffs und eines abschließbaren TBT-Griffs möglich. Neben der aufliegenden und verdeckt liegenden Beschlagvariante bietet heroal WF EM weitere Designmöglichkeiten.

Farbvielfalt

Alle Griffe sind standardmäßig in Weiß, Grau, Schwarz und Edelstahl-Optik verfügbar. RAL-Farben können auf Anfrage realisiert

werden. Die sichtbaren Beschlagkomponenten der Bandseite von heroal WF EM sind in Grau und Weiß verfügbar.



Standard-Griff heroal WF EM



Standard-Griff heroal WF EM in Weiß



Standard-Griff heroal WF EM in Grau



Abschließbarer RC-Griff heroal WF EM



Standard-Griff heroal WF EM in Schwarz



Standard-Griff heroal WF EM in Edelstahl-Optik













Abschließbarer TBT-Griff heroal WF EM

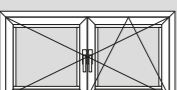

Standard-Griff heroal WF EM in RAL-Farben

Sortimentsübersicht

Öffnungsarten, Einbruchhemmung und Verpackung

Öffnungsart		heroal WF EM		heroal WF i EM		
		80 kg	130 kg	80 kg	130 kg	Aufrüstung 180 kg
DK 	Grundsicherheit		•/G		•/G	•
	RC 2		•/A		•/A	•
	RC 3		•		•	•
D (DK-Schere und Hubbegrenzer) 	Grundsicherheit		•/G		•/G	•
	RC 2		•/A		•/A	•
	RC 3		•		•	•
D (Drehlager) 	Grundsicherheit	•			•/G	
	RC 2				•	
	RC 3					
TBT 	Grundsicherheit		•		•/G	•
	RC 2		•		•/A	•
	RC 3		•		•	•
K (Griff oben) 	Grundsicherheit	•		•/G		
	RC 2	•		•		
	RC 3					
K ZV (Griff seitlich) 	Grundsicherheit	•		•/G		
	RC 2	•		•		
	RC 3					
Drehstulp (Schwenkhebel) 	Grundsicherheit	•	•		•/G	•
	RC 2		•		•/A	•
	RC 3		•		•	•
DK (barrierefrei) 	Grundsicherheit		•		•	•
	RC 2		•		•	•
	RC 3					
Drehstulp (barrierefrei) 	Grundsicherheit		•		•	•
	RC 2		•		•	•
	RC 3					
Lüftungklappe 	Grundsicherheit			• (< 70 kg)		
	RC 2					
	RC 3					
Oberlicht 	Grundsicherheit	•		•		
	RC 2	•		•		
	RC 3					

• = Anwendung mit heroal WF EM möglich
 G = Ein Grundkarton ist als alternative Verpackung verfügbar
 A = Ein Aufrüstset RC ist als alternative Verpackung verfügbar

Systemmaße und Systemeigenschaften

Systemmaße

Bezeichnung		heroal WF EM	heroal WF i EM
Flügelmaße (mm)	Flügelhöhe	521-2.835 mm [DK] max. 2.400 mm bei barrierefrei, zweiflügelig, Blockfenster	
	Flügelbreite	465-1.635 mm [DK] max. 1.200 mm bei barrierefrei, zweiflügelig, Blockfenster	
	Flügelgewicht	bis 130 kg	bis 180 kg

Systemeigenschaften

Bezeichnung		heroal WF EM	heroal WF i EM
Widerstandsfähigkeit gegen Windlast		C5/B5	
Schlagregendichtheit		E900	E1200
Stoßfestigkeit		bis Klasse 5	
Tragfähigkeit von Sicherheitseinrichtungen		erfüllt	
Luftdurchlässigkeit		Klasse 4	
Bedienkräfte		bis Klasse 2	
Dauerfunktion		Klasse 3 (20.000 Zyklen)	
Korrosionsschutz		Klasse 5	
Einbruchhemmung	Grundsicherheit	•	•
	RC 1	•	•
	RC 2	•	•
	RC 3	•	•

Design

Bezeichnung		heroal WF EM	heroal WF i EM
Bandseite		aufliegend	verdeckt liegend
Farbgestaltung Bandseite		Grau [18], Weiß [19], individuell [39]	
barrierefreie Elemente		•	•
Fenstergriffe	Steckgriff heroal WF EM	•	•
	Kombination mit handelsüblichen Griffen	•	•
systemkompatible heroal Fenstersysteme		heroal W 72, heroal W 72 i, heroal W 72 CL, heroal W 72 RL heroal W 77, heroal W 77 i heroal W 65	

heroal – das Aluminium-Systemhaus

Als eines der führenden Aluminium-Systemhäuser entwickelt und produziert heroal optimal aufeinander abgestimmte Systeme für Fenster, Türen, Fassaden, Rollläden, Rolltore und Sonnenschutz ergänzt um Klapp- und Schiebeläden, Insektenschutz sowie Terrassendächer und Carports. Durch minimalen Energieeinsatz in der Herstellung und durch maximale Energieeinsparung während der Nutzung tragen heroal Systemlösungen entscheidend dazu bei, nachhaltiges Bauen zu ermöglichen – verbunden mit höchster Wirtschaftlichkeit bei der Verarbeitung der Systeme und Wertsteigerung der Gebäude.

Innovation, Service, Design, Nachhaltigkeit

Die Marke heroal steht für Systemlösungen, die praxismgerechte Innovationen, branchenweit führenden Service und hochwertiges, in jede Architektur integrierbares Design mit umfassender Nachhaltigkeit vereinen.

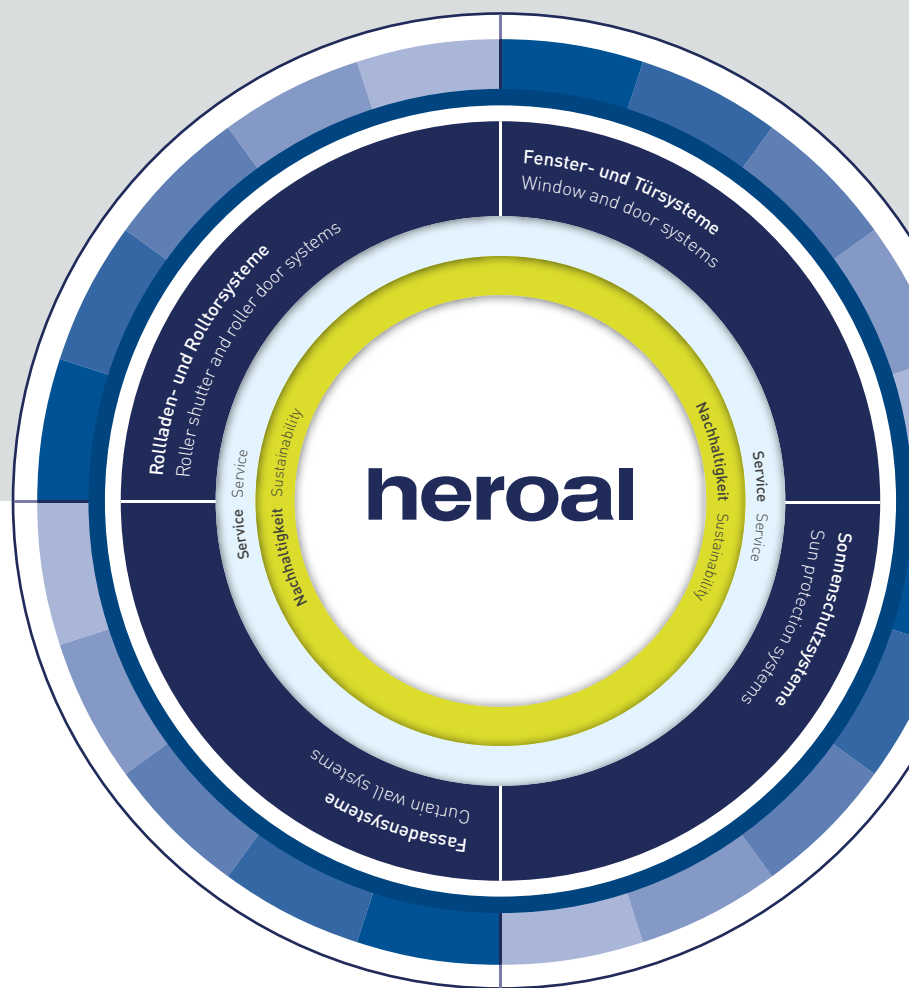

Rollläden | Sonnenschutz | Rolltore | Fenster | Türen | Schiebetüren | Fassaden | Überdachungen

heroal – Johann Henkenjohann GmbH & Co. KG

Österwieher Str. 80 | 33415 Verl (Germany) | Tel. +49 5246 507-0 | Fax +49 5246 507-222 | www.heroal.de